



aquarine

WELLNESS

Spanéo & Balnéo

Collection 2017



Baignoire Cosmo Gold+

SOMMAIRE

PRÉSENTATION D'AQUARINE p. 04

DE VOUS À NOUS p. 06

LES MASSAGES WELLNESS

2 ESPRITS DU BIEN-ÊTRE p. 12

DE L'EAU, DE L'AIR : PROGRAMMEZ VOS ENVIES p. 14

DES ÉQUIPEMENTS COMPLETS p. 16

SPANÉO

DÉCOUVREZ LES SECRETS DE SPANÉO p. 20

BAIGNOIRES DROITES p. 22

BAIGNOIRES D'ANGLE p. 26

BAIGNOIRES ASYMÉTRIQUES p. 28

BAIGNOIRE BIPLACE p. 29

VOTRE CHOIX SPANÉO p. 30

BALNÉO

3 GAMMES POUR VOUS SERVIR p. 38

BAIGNOIRES DROITES p. 42

BAIGNOIRES D'ANGLE p. 46

BAIGNOIRES ASYMÉTRIQUES p. 49

VOTRE CHOIX BALNÉO p. 50

HABILLAGE NOVALU WELLNESS

LA TOUCHE FINALE 100% DÉCO p. 58

CAHIER TECHNIQUE p. 60

AVEC *PASSION* ET *RESPECT*



Aquarine innove tous les ans pour vous apporter davantage de solutions vous assurant bien-être et facilité de vie...

Aquarine, une marque du groupe Allibert. Fabricant français, il s'appuie sur la créativité et l'implication de ses 300 salariés. Aquarine est à l'écoute régulière et permanente des consommateurs et de ses clients pour développer son catalogue autour de valeurs essentielles :

- une innovation constante
- la simplicité d'utilisation
- des designs tendances pour tous les goûts
- un service de proximité
- le respect de l'environnement

Une innovation constante

Près de 4% du chiffre d'affaires investi chaque année pour le développement de nouveaux produits & designs, pour adapter les outils industriels aux dernières technologies et améliorer la qualité et la compétitivité de l'offre.

Un dépôt régulier de brevets pour des innovations exclusives tant sur les matériaux, les process que sur l'utilisation des produits ou les services.

Un portefeuille produits renouvelé à plus de 20% chaque année.



La simplicité d'utilisation

Pour toutes nos équipes, vous faciliter la vie est un mot d'ordre, tant dans la conception des produits que dans leur utilisation.

Des designs tendances pour tous les goûts

Avec nos propres équipes de design et en faisant appel régulièrement à des designers externes, nous développons de larges gammes répondant à toutes les tendances de la mode, en rendant le design accessible à tous.

Un service de proximité

Une fabrication française qui couvre plus de 80% des ventes avec 1 usine spécialisée par univers, permettant une maîtrise totale de la qualité et une grande réactivité :

- Meubles (St Sauveur - 86)
- Bain-douche-balnéo (Rosières - 10)

Des équipes commerciales couvrent l'ensemble du territoire. Un service client, un service SAV & un service consommateur local sont aussi à votre disposition.

Le respect de l'environnement

Avant même le développement récent des réglementations & labels, le groupe Allibert a intégré les problématiques environnementales en préservant les matières premières (recours systématique à des bois PEFC pour nos meubles), en privilégiant l'utilisation de recyclés autant que possible et en minimisant les impacts par des plans d'amélioration, dans le cadre de la certification ISO 14001.

Pure création, pur design

Signe des temps, la salle de bains représente aujourd'hui un lieu de détente, de relaxation, un espace propice à la sérénité tout en gardant un aspect purement fonctionnel.

L'ensemble de notre gamme bain-douche est conçu par notre équipe de designers intégrés, qui a à cœur d'allier fonctionnalité et esthétique. Les projets prennent naissance sous forme de crayonnés qu'ils peaufinent et retravaillent pour aboutir à une gamme équilibrée.

Au fil de ce catalogue, vous allez découvrir l'étendue de notre gamme qui vous permettra de vous épanouir au quotidien. Aquarine est heureux de vous accompagner pour aménager la salle de bains de vos rêves.

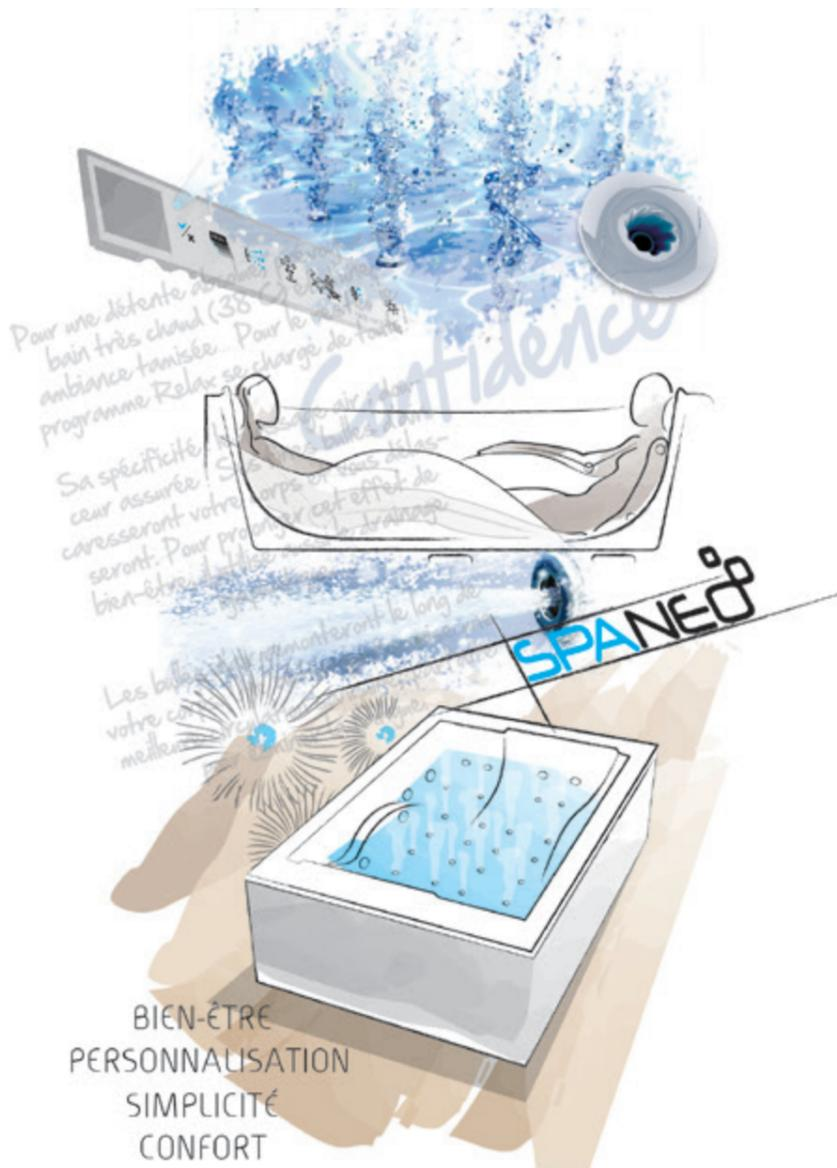

Notre savoir-faire

Des technologies maîtrisées

Notre service recherche et développement dédié est toujours à la pointe de ce qui se fait de mieux en terme de matériau.

Ainsi, Aquarine a mis au point un matériau éprouvé depuis plus de 20 ans le Toplax®, et innové grâce à une nouvelle technologie brevetée le Puretex®.

Un gage de qualité

Fonctionnelles, élégantes, toutes nos gammes résistent à l'érosion du temps. La qualité est aussi le fruit d'une attention méticuleuse. Qu'il s'agisse de la sélection des matières ou de méthodes de production, derrière chaque produit se trouve un industriel avec un savoir-faire reconnu.

L'ensemble de notre production est réalisée en France, dans notre usine certifiée ISO 9001 et 14001. Nous disposons d'un laboratoire nous permettant d'effectuer sur chacun de nos produits des tests correspondants aux référentiels NF.

Aquarine, c'est le souci du détail, où tout a été contrôlé pour obtenir une qualité optimale.

Alors, laissez-vous tenter, partez à la découverte de notre gamme bain-douche.

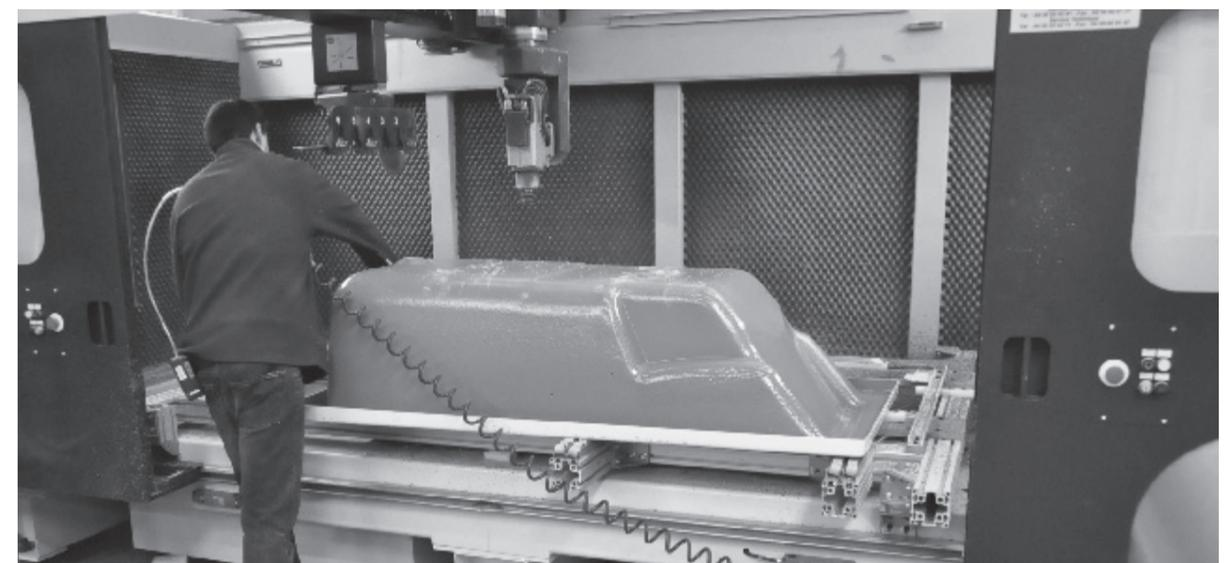

Toplax®

Pour profiter longtemps de votre baignoire, Aquarine a mis au point un matériau éprouvé depuis plus de 20 ans : le Toplax®.



TOPLAX®

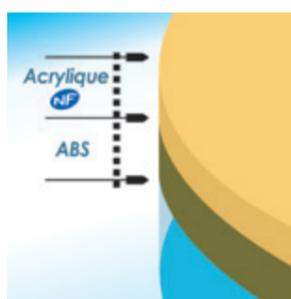

Matériau bi-matière constitué d'acrylique coulé grade sanitaire NF et renfort en ABS.

+ Confort

Douceur, chaleur, robustesse, brillance, antidérapant le Toplax® offre le meilleur plaisir de bain.

+ Durable : garantie 10 ans

Sa structure bi-matière offre une excellente résistance aux chocs et aux charges, et assure une très grande longévité.

+ Entretien

Grâce à sa finition lisse et non poreuse, la surface du Toplax® est très facile à nettoyer. Sa couleur résiste aux UV et reste vive et brillante.

+ Santé & Environnement

Le Toplax® utilise de la matière recyclée et est 100% recyclable.

Puretex®

Un matériau révolutionnaire : le Puretex®



PURETEX®

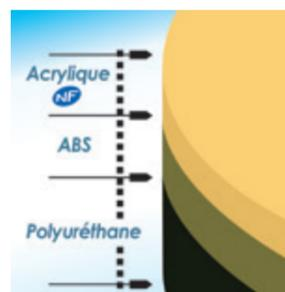

Matériau constitué d'acrylique coulé grade sanitaire NF et renfort bi-matière à base d'ABS et de polyuréthane haute densité. Cette nouvelle technologie permet de fabriquer des baignoires mais également des receveurs.

+ Confort

Douceur, chaleur, robustesse, brillance, antidérapant. Le Puretex® a une excellente propriété d'isolation thermique et phonique. Une isolation thermique permet de diminuer sensiblement la vitesse de refroidissement de l'eau.

+ Durable : garantie 12 ans

Le renfort en matériaux composites bi-matière rend les produits plus résistants et moins sensibles aux chocs.

+ Entretien

Grâce à sa finition lisse et non poreuse, la surface du Puretex® est très facile à nettoyer. Sa couleur résiste aux UV et reste vive et brillante.

+ Santé & Environnement

Le Puretex® utilise de la matière recyclée.



Wellness

*Choisissez
les massages
Wellness
qui vous
ressemblent !*

2 esprits du bien-être

Une innovation !

Fort de notre savoir faire et de notre connaissance de l'univers du bain, nous sommes parvenus à intégrer des éléments de spa dans nos baignoires pour votre bien-être au quotidien.



SPANEO

Spanéo le massage en profondeur

+ Des massages intenses

Grâce à ses buses de spa très performantes, Spanéo offre une intensité de massage jamais rencontrée dans l'univers de la salle de bains...

+ Un système silencieux

Avec ses 500W, le blower sélectionné pour Spanéo assure une efficacité de massage optimale tout en préservant le calme et le confort auditif des utilisateurs.

+ Un entretien sans contrainte

Pas de surveillance de l'eau et du filtre, contrairement à un spa, la baignoire est vidée après chaque utilisation. Grâce à un système unique breveté, les tuyaux sont vidangés puis asséchés par soufflage d'air évitant ainsi le développement des moisissures et bactéries.

+ Un design contemporain et valorisant

2 design de buses au choix



Buses classik
Ambiance intemporelle

Buses ludik
Ambiance contemporaine

BALBOA water group Notre partenaire, acteur reconnu pour la qualité de ses équipements spa

- > Buses eau, identiques et aussi puissantes que celles des spa
- > Elles se retirent pour un nettoyage parfait et rapide

Détente assurée !

Laissez-vous tenter !
Grâce aux systèmes balnéo, retrouvez les sensations naturelles de l'eau.



* De série sur Préférence et Gold+, en option sur Premium.

Balnéo la détente en toute simplicité

+ Des systèmes de massages variés

Équipées des systèmes eau et air, nos baignoires balnéo offrent des massages complets. Les vertus dynamisantes des jets d'eau stimuleront votre corps, tandis que les milliers de bulles d'air vous relaxeront en douceur. Combinez les deux systèmes pour un massage en profondeur !

+ Des équipements adaptés à vos besoins

Grâce au clavier intégré, démarrez les massages et programmes et offrez-vous un vrai moment de détente. Envie d'un bain de lumière apaisant ? Activez le système de chromothérapie* et profitez des bienfaits thérapeutiques de la couleur.

+ Design et confort

De forme droite, angle ou asymétrique, choisissez la baignoire adaptée à vos besoins. Fonctionnelles et confortables, leur design s'intégrera facilement dans la déco de votre salle de bains.



Des injecteurs discrets et efficaces

- > Finition blanc/chrome élégante qui s'intègre parfaitement dans le fond de la baignoire. Extra plats ils garantissent une assise très confortable.
- > Sortie des bulles d'air sur toute la périphérie de l'injecteur. Les bulles sont plus nombreuses et plus importantes pour un massage encore plus relaxant !

De l'eau, de l'air programmez vos envies

Systeme de massage eau, air et eau + air



 **+ MASSAGE EAU**
Propulsion d'eau pour un massage tonique et stimulant sur tout le corps.

Bienfaits du massage eau :

- diminue la tension musculaire
- améliore la circulation sanguine
- accélère l'élimination des toxines
- apaise et stimule le corps

 **+ MASSAGE AIR**
Propulsion d'air diffusant des milliers de bulles qui caressent tout votre corps.

Bienfaits du massage air :

- favorise le sommeil
- soulage les douleurs articulaires ou rhumatismales
- réduit la fatigue et les tensions dues au stress

 **+ MASSAGE EAU+AIR**
Le massage eau + air conjugue les bienfaits du massage eau avec ceux du massage air





PROGRAMMES DE MESSAGES

Programmes automatiques

Pour que votre bain soit un véritable moment de détente et de lâcher-prise, nous avons développé des programmes de massages automatiques...

Lancez-les et laissez vous faire... durant 10 ou 15 min, ils activeront seuls buses et injecteurs, modifieront formes et intensité, pour vous délivrer des massages de qualité. Issus de nos 25 ans d'expérience, ils utilisent au maximum toutes les capacités de votre système balnéo.

Parmi les programmes disponibles, certains vous relaxeront, d'autres vous tonifieront...

À vous de choisir, au gré de vos envies !

Programme Tonic

Rien de tel qu'un massage tonifiant pour réveiller son corps et le préparer à une journée bien remplie. Le programme Tonic utilise les vertus dynamisantes du massage eau et joue subtilement sur les variations d'intensité. Plongez dans votre bain et vous ressentirez tour à tour l'effet des jets d'eau caressants puis fortifiants; 10 min d'une telle alternance suffiront pour vous procurer toute l'énergie dont vous aurez besoin.

Durée du massage : 10 min

Programme Fitness +

Voici un programme conçu pour un massage en profondeur des muscles... Idéal en prévision d'une journée très active ou après une séance de sport intense. Grâce au massage eau dynamisant et à l'effet turbo combiné, ce programme tout en puissance stimule votre corps en lui apportant de l'énergie. Les fatigues physiques et nerveuses sont apaisées, les muscles sont décontractés et assouplis.

Durée du massage : 10 min

Programme Relax

Pour une détente absolue, prévoyez un bain très chaud (38°C) et une ambiance tamisée... Pour le reste, le programme Relax se charge de tout ! Sa spécificité : le massage air ; douceur assurée ! Ses fines bulles d'air caresseront votre corps et vous délasseront. Pour prolonger cet effet de bien-être, il utilise aussi le drainage lymphatique. Les bulles d'air remonteront le long de votre corps et favoriseront une meilleure circulation sanguine, parfaite pour éliminer la fatigue.

Durée du massage : 15 min

Programme Bien-être

Vous souhaitez faire de votre bain un véritable moment de calme et de remise en forme ? Sélectionnez vite le programme Bien-être ! Il associe à merveille massages eau et massages air... Vous apprécierez la douceur des jets d'eau qui stimuleront délicatement vos muscles tandis que les milliers de fines bulles d'air effleureront votre corps pour une relaxation intense. Pour stimuler votre circulation sanguine et amplifier votre sensation de confort, ce programme intègre un drainage lymphatique. À utiliser sans modération !

Durée du massage : 15 min

MASSAGES TONIFIANTS

MASSAGES RELAXANTS

Des équipements complets

ÉQUIPEMENTS DE SÉRIE



Drainage lymphatique

Essentiel à une bonne santé physique, le massage drainant air s'effectue des pieds vers le cœur pour stimuler les canaux du système lymphatique et favoriser la circulation sanguine. Il agit de bas en haut, en actions successives mais à tout moment vous avez la possibilité de concentrer le massage sur une zone localisée.

Disponible sur Spanéo et Gold+



Turbo

L'effet turbo est intégré directement dans l'effet venturi du massage eau. Il apporte plus de puissance qu'un massage eau classique et son intensité est réglable. L'effet turbo peut-être activé à la demande.

Disponible sur Spanéo et Gold+



AROMALIS®

Aromathérapie: naturellement efficace

Aromalis, un système inédit de diffusion des huiles essentielles. Libérées dans l'eau chaude, elles sont à la fois inhalées et en contact direct avec la peau. Une double action pour profiter au maximum des bienfaits des plantes sur votre corps. Faites votre choix parmi quatre composés d'huiles essentielles :

HE relax détente et adoucissante

HE tonic bain revitalisant et positif

HE soft effet apaisant et décontractant

HE fresh action libératrice et rafraîchissante des voies respiratoires

Disponible sur Spanéo et Gold+



Confort

Grâce aux nouveaux injecteurs plus performants, nous avons pu réduire la puissance du blower tout en gardant le même niveau de puissance côté massage air. Cela a permis de réduire sensiblement le niveau sonore pour préserver le calme et le confort.

Disponible sur Spanéo, Gold+ et Préférence



Oxygène enrichi

Le double effet de l'Oxygène enrichi (O3) :

- action cosmétique : nettoie la peau par une meilleure dilatation des pores.
- action assainissante : neutralise les odeurs et bactéries au niveau des tuyauteries.

Disponible sur Spanéo et Gold+

Désinfection et séchage complets des systèmes en un temps réduit.

Disponible sur Spanéo et Gold+



Chromothérapie

Un bain de lumière...

Grâce aux 10 mini-spots leds, l'eau du bain se teinte doucement. Huit couleurs apaisantes ou tonifiantes, à laisser défilier ou à fixer selon les envies !

☀️ **BLANC** action énergisante

🌊 **BLEU** anti-fatigue, sérénité

🌸 **MAGENTA** régénérant

🌌 **VIOLET** inspiration, rassurant

🔥 **ROUGE** chaleur, stimule l'esprit

☀️ **JAUNE** épanouissement

🌿 **VERT FONCÉ** anti-mélancolie

🌊 **CYAN** couleur lagon, évasion

Disponible sur Spanéo, Gold+ et Préférence

ÉQUIPEMENTS EN OPTION



Music connexion Bluetooth

Place à la connexion Bluetooth ! Profitez de vos playlists préférées sans risquer de faire tomber votre smartphone dans l'eau.

Système de lecture de musique par appairage sans fil depuis un smartphone ou un ordinateur.

Possibilité d'avancer ou de revenir en arrière dans la playlist, contrôle du volume depuis le clavier.

La baignoire se transforme en véritable haut-parleur. Grâce à l'eau, la baignoire véhicule les vibrations sonores sur le corps.



Disponible en série uniquement sur la baignoire Confiance (Spanéo) et en option sur Spanéo, Gold+ et Préférence





Spanéo

*le massage
en profondeur*

SPANÉO



Découvrez les secrets de Spanéo

SYSTÈMES DE MASSAGE

• Massage eau + air
Les systèmes eau et air peuvent fonctionner simultanément ou séparément
page 14

PROGRAMME DE MASSAGE

• 4 modes de massage
Tonic, Fitness +, Relax, Bien-être
page 15

ÉQUIPEMENTS DE SÉRIE

- Drainage lymphatique air
- Turbo
- Aromathérapie
- Chromothérapie
- Oxygène enrichi
- Clavier électronique avec écran OLED
- Réchauffeur d'eau, maintien de la température du bain
(Sur la baignoire biplace Confidence uniquement)
- Désinfection par ozone de l'ensemble de la tuyauterie

page 16

ÉQUIPEMENTS EN OPTION

- Music connexion Bluetooth*
- Repose-tête blanc ou noir

*De série sur la baignoire Confidence



Clavier intuitif avec écran OLED permettant de choisir le système et le programme de massage, d'activer la chromothérapie et le drainage lymphatique et bien plus encore !
Sur les baignoires Maestro asymétriques, les claviers sont positionnés sur le bord intérieur de la cuve.

FORMES DE BAINOIRES ADAPTÉES

- Baignoire droite 170x75 - 180x80 - 190x90 cm
- Baignoire d'angle 140x140 - 145x145 cm
- Baignoire asymétrique 170x90 cm
- Baignoire biplace 180x120 cm

Baignoire Monoplace

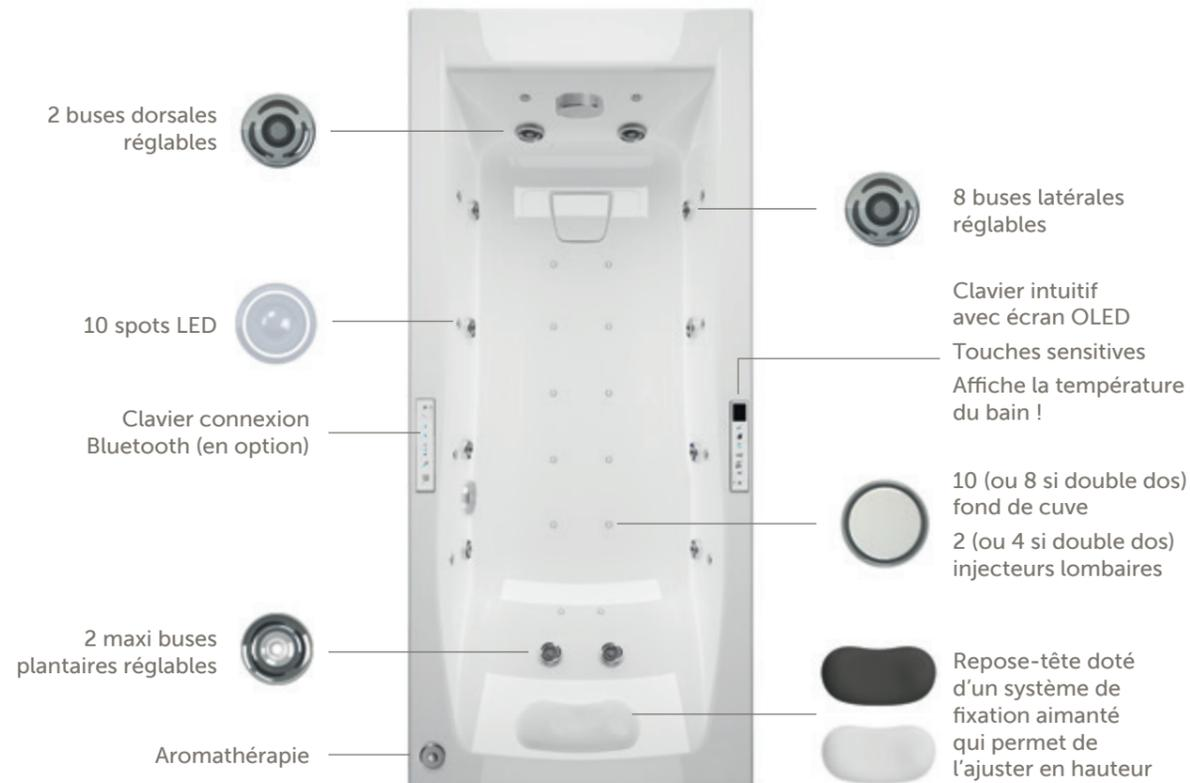

Baignoire Biplace

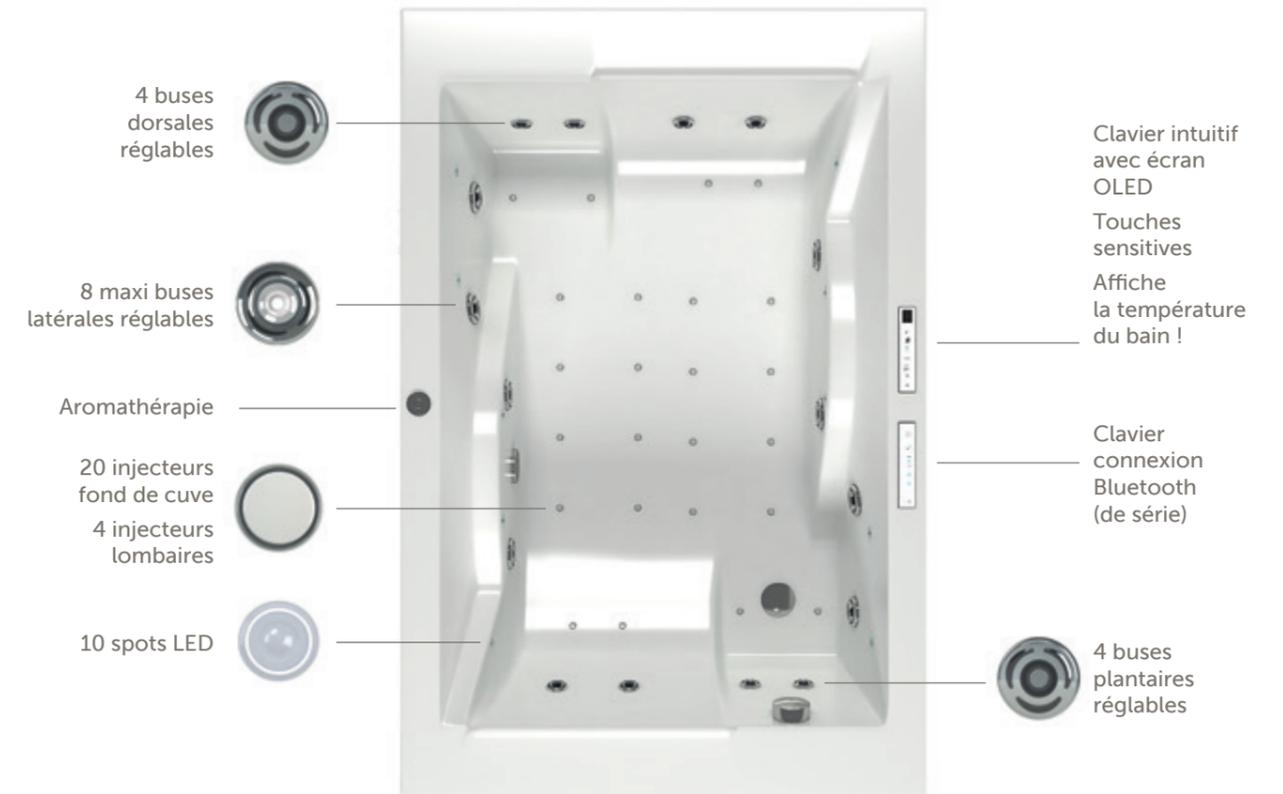

Baignoire droite

Cosmo



Baignoire Bain-douche !

Design novateur
avec des lignes toniques
côté douche et des courbes
douces et sobres côté bain.

+ Espace douche avec cache bonde contemporain

+ Confortable

Espace élargi aux épaules
Larges plages de dépose

SPANÉO

	Prix public HT conseillé	Éco Part
120 L 170 x 75 cm	à partir de 4551,75€ HT	1,67€ HT
150 L 180 x 80 cm	à partir de 4551,75€ HT	1,67€ HT

Baignoire droite

La Collection



Baignoire droite

Maestro



**Spacieuse
et confortable !**

Baignoire aux lignes parfaites pour un confort de cuve maximum.

- + Grandes dimensions
- + Double dos et vidage central pour une utilisation en duo

SPANÉO

	Prix public HT conseillé	Éco Part
140 L 180 x 80 cm	à partir de 4551,75 € HT	1,67 € HT
190 L 190 x 90 cm	à partir de 4551,75 € HT	1,67 € HT

**100 %
contemporaine !**

Baignoire au design épuré avec dossier ergonomique et confort de cuve optimisé.

- + Grandes dimensions et vidage central pour une utilisation en duo (sur la 180x80 cm uniquement)
- + Pieds réglables en métal inclus

SPANÉO

	Prix public HT conseillé	Éco Part
125 L 170 x 75 cm	à partir de 4551,75 € HT	1,67 € HT
145 L 180 x 80 cm	à partir de 4551,75 € HT	1,67 € HT

Baignoire d'angle

La Collection



Baignoire d'angle

Maestro



Design tout en douceur

La Collection d'angle double dos est parfaite pour des bains à deux et fonctionnelle grâce à sa plage de dépose.

+ Double dos et vidage central
pour une utilisation en duo

+ Plage de dépose fonctionnelle

SPANÉO

Prix public HT conseillé		Éco Part	
140 L	140 x 140 cm	à partir de 4551,75 € HT	1,67 € HT
pack avec tablier		à partir de 4933,58 € HT	1,67 € HT

Design contemporain

La Maestro d'angle offre de nombreux avantages : un double dos ergonomique, une grande plage de dépose et un vidage intégré au design grâce à un cache bonde en acrylique pour une finition parfaite.

+ Pans coupés
permettant un habillage carrelage plus facile

+ Double dos
et vidage central excentré pour une utilisation en duo

SPANÉO

Prix public HT conseillé		Éco Part	
110 L	145 x 145 cm	à partir de 4551,75 € HT	1,67 € HT

Baignoire asymétrique

Maestro

Baignoire biplace

Confidence



Design contemporain

Vidage discrètement intégré au design grâce à un cache bonde en acrylique. Touche finale 100% déco grâce à l'habillage Novalu (voir page 56).

+ Véritable solution

Gain de place

+ Disponible en deux versions

Droite ou gauche

SPANÉO

Prix public HT conseillé Éco Part
110 L 170 x 90 cm à partir de 4551,75 € HT 1,67 € HT

Spacieuse et confortable !

Design ultra contemporain, lignes inédites. Une baignoire duo dédiée au bien-être.

+ Véritable baignoire 2 places

+ Assise, accoudoir confortable

et appui-tête ergonomique pour plus de confort

+ Large plage de dépose

SPANÉO

Prix public HT conseillé Éco Part
240 L 180 x 120 cm à partir de 7282,80 € HT 1,67 € HT

Composez votre univers Spanéo selon vos envies



Choisissez
le design
de vos buses
Spanéo
page 12

Choisissez
votre baignoire
Spanéo
pages 22 à 29



* Sauf baignoire Confidence

			Buses Ludik	Buses Classik	i
Baignoires droites SPANÉO					
	La Collection	180 x 80 cm	222774	222775	p. 61
	La Collection	190 x 90 cm	222776	222777	p. 61
	Cosmo	170 x 75 cm	231679	231680	p. 61
	Cosmo	180 x 80 cm	231681	231682	p. 62
	Maestro	170 x 75 cm	222784	222785	p. 63
	Maestro double dos	180 x 80 cm	222786	222787	p. 63



La Collection



Cosmo



Maestro



Maestro double dos

			Buses Ludik	Buses Classik	i
Baignoires d'angle SPANÉO					
	La Collection	140 x 140 cm	222778	222779	p. 61
	La Collection + tablier	140 x 140 cm	222780	222781	p. 61
	Maestro	145 x 145 cm	222792	222793	p. 63



La Collection



Maestro

			Buses Ludik	Buses Classik	i
Baignoires asymétriques SPANÉO					
	Maestro gauche	170 x 90 cm	222790	222791	p. 63
	Maestro droite	170 x 90 cm	222788	222789	p. 63

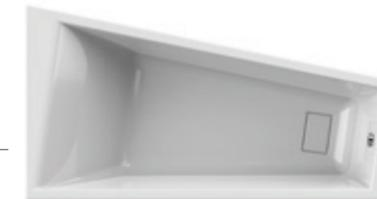

Maestro
gauche



Maestro
droite

			Buses Ludik	Buses Classik	i
Baignoire biplace SPANÉO					
	Confidence	180 x 120 cm	222794	222795	p. 62



En acrylique
thermoformé
(grade sanitaire)

Options	
Music Bluetooth	OPT_MB
Repose-tête blanc	223219
Repose-tête noir	223220

Positionnement des composants

Équipements Spanéo



Finition Ludik



Finition Classik

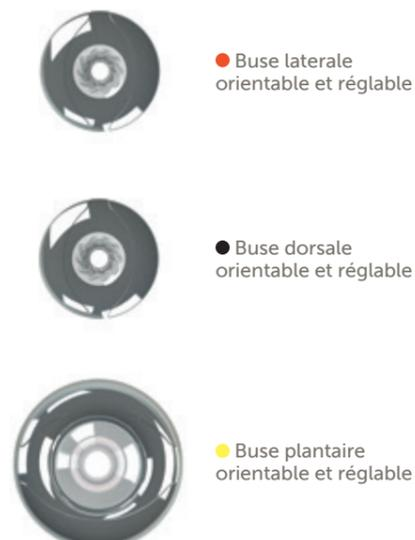

Collection Spanéo

Baignoires droites SPANÉO

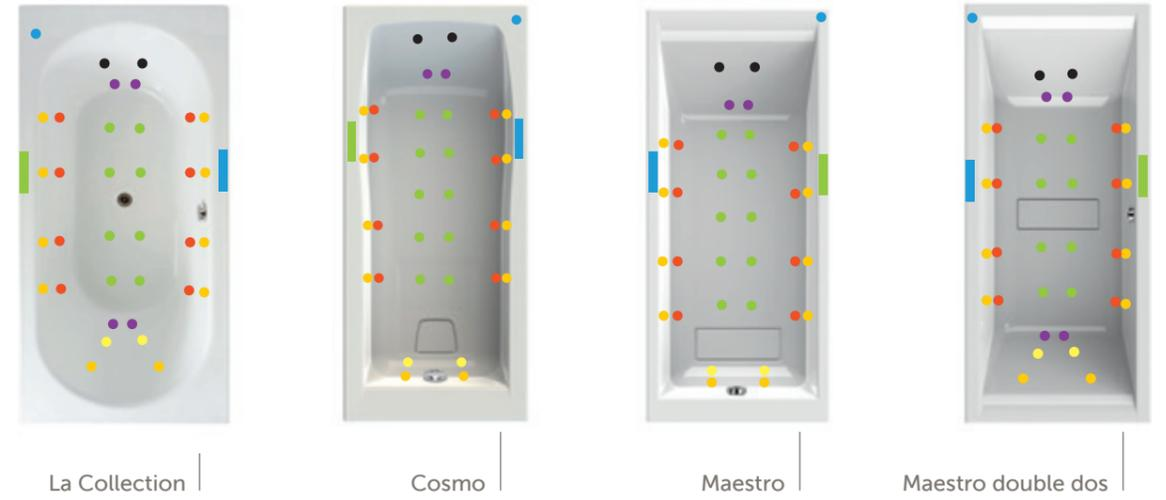

Baignoires d'angle SPANÉO

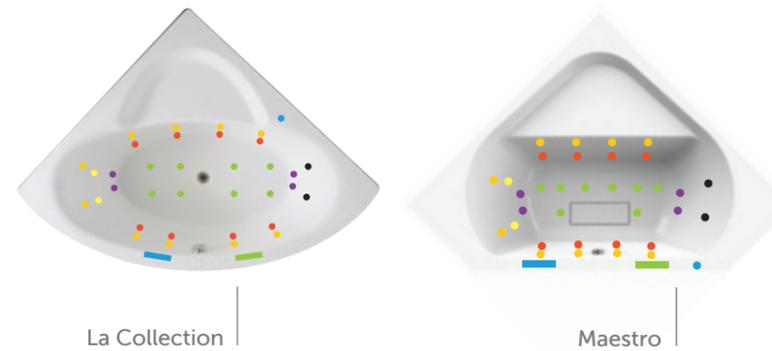

Baignoires asymétriques SPANÉO

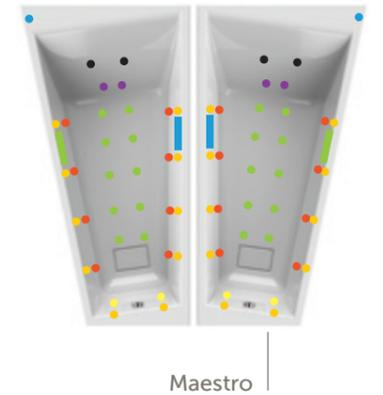

- 8 buses latérales orientables et réglables
- 10 micro spots (dont 2 plantaires)
- 1 aromathérapie
- 2 buses dorsales orientables et réglables
- 2 buses plantaires orientables et réglables
- Clavier Spaneo
- 10 injecteurs air fond de cuve (8 si double dos)
- 2 injecteurs air lombaires (4 si double dos)
- Clavier Bluetooth (Option)

Collection Spanéo Confidence

Baignoires biplace SPANÉO

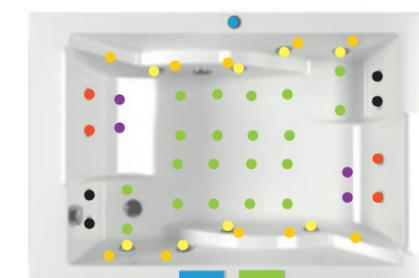

- 4 buses dorsales orientables et réglables
- 10 micro spots
- 1 aromathérapie
- 4 buses plantaires orientables et réglables
- 8 buses latérales orientables et réglables
- Clavier Spaneo
- 20 injecteurs air fond de cuve
- 4 injecteurs air fond de cuve
- Clavier Bluetooth (de série)

CARACTÉRISTIQUES TECHNIQUES

	Baignoires Cosmo, Maestro et La Collection	Baignoire Confidence
Types de massage		
Eau	✓	✓
Eau boostée	✓	✓
Eau boostée avec oxygène enrichi	✓	✓
Air	✓	✓
Air avec oxygène enrichi	✓	✓
Eau + air	✓	✓
Eau boostée + air	✓	✓

Commandes

	Baignoires Cosmo, Maestro et La Collection	Baignoire Confidence
Clavier électronique	✓ Nouveau : écran d'affichage intégré et utilisation intuitive	✓ Nouveau : écran d'affichage intégré et utilisation intuitive

Massages eau

	Baignoires Cosmo, Maestro et La Collection	Baignoire Confidence
Puissance pompe	900 W	1350 W
Massage latéral - buses spa réglables	8	
Massage latéral - maxi buses spa réglables		8
Massage plantaire - buses spa réglables		4
Massage plantaire - maxi buses spa réglables	2	
Massage dorsal - buses spa réglables	2	4
Massage constant	✓ Possibilité de variation de l'intensité	✓ Possibilité de variation de l'intensité

Turbo

	Baignoires Cosmo, Maestro et La Collection	Baignoire Confidence
Puissance turbo	500 W	700 W
Puissance du réchauffeur d'air	300 W	300 W
Oxygène enrichi	✓	✓

Massages air

	Baignoires Cosmo, Maestro et La Collection	Baignoire Confidence
Puissance blower	500 W Puissance optimisée pour plus de confort acoustique	700 W Puissance optimisée pour plus de confort acoustique
Puissance du réchauffeur d'air	300 W	300 W
Oxygène enrichi	✓	✓
Massage intégral - Injecteurs avec clapet anti-retour	10 ou 8 si double dos	20 (nouveau design)
Massage lombaire - Injecteurs avec clapet anti-retour	2 ou 4 pour les baignoires double dos	4 (nouveau design)
Drainage lymphatique (intégral ou possibilité de drainage localisé)	✓	✓
Massage constant	✓ Possibilité de variation de l'intensité	✓ Possibilité de variation de l'intensité

CARACTÉRISTIQUES TECHNIQUES

	Baignoires Cosmo, Maestro et La Collection	Baignoire Confidence
Programmes automatiques de massage		
Programme TONIC	✓	✓
Programme RELAX	✓	✓
Programme BIEN-ÊTRE	✓	✓
Programme FITNESS +	✓	✓

Confort

	Baignoires Cosmo, Maestro et La Collection	Baignoire Confidence
BUSES		
Finition	Design Ludik : noir/inox Design Classik : blanc/chromé	Design Ludik : noir/inox Design Classik : blanc/chromé
Façade buses	Design Ludik : 51 mm Design Classik : 70 mm	Design Ludik : 51 mm Design Classik : 70 mm
Façades maxi buses	Design Ludik : 76 mm Design Classik : 76 mm	Design Ludik : 76 mm Design Classik : 76 mm
Réchauffeur d'eau - maintien de la t° de l'eau du bain		✓ 1300 W
Repose-tête ajustable	Extra soft, blanc/noir en option	Extra soft, blanc/noir en option
Chromothérapie 8 couleurs - spots leds	10	10
Aromathérapie - Système Aromalis 4 senteurs	✓	✓
Musique - connexion Bluetooth	en option	✓

Sécurité

	Baignoires Cosmo, Maestro et La Collection	Baignoire Confidence
Conformité aux directives européennes CE (BT & CEM)	✓	✓
Détection niveau d'eau	✓	✓
Crépine anti-attraction chevelure	✓	✓
Mise à la terre par borne équipotentielle	✓	✓
Vidange automatique tuyauterie eau	✓	✓
Séchage automatique tuyauterie eau	✓	✓
Séchage automatique tuyauterie air	✓	✓
Désinf. par oxygène enrichi automatique sur les tuyauteries eau	✓	✓
Désinf. par oxygène enrichi automatique sur les tuyauteries air	✓	✓
Désinf. et séchage des circuits eau automatique	5 min	5 min
Désinf. et séchage des circuits air automatique	5 min	5 min
Temporisation 20 minutes	✓	✓
1 clapet anti-retour turbo	✓	✓
Boucle de sécurité air	✓	✓

Garanties

	Baignoires Cosmo, Maestro et La Collection	Baignoire Confidence
Garantie baignoire	Toplax 10 ans / Puretex 12 ans	2 ans
Garantie système	2 ans	2 ans

Réduction du bruit

	Baignoires Cosmo, Maestro et La Collection	Baignoire Confidence
Pompe montée sur support anti-vibratoire	✓	✓
Turbine montée sur support anti-vibratoire	✓	✓
Chambre de réduction sonore dans la turbine	✓	✓

FABRICATION FRANÇAISE C E

	Baignoires Cosmo, Maestro et La Collection	Baignoire Confidence
FABRICATION FRANÇAISE  C E	✓	



Balnéo

*la détente
en toute simplicité...*



3 gammes pour vous servir

Premium

Équipées de massage eau et air, les balnéo Premium proposent deux modes de massage automatique.

+ Systèmes de massage

- **Massage eau + air**
Les systèmes eau et air peuvent fonctionner simultanément ou séparément.

+ Programmes de massage

- **2 modes de massage**
Stand ou Pulse

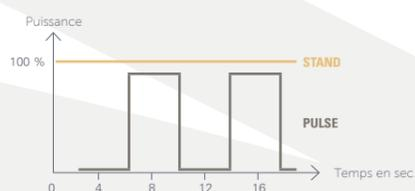

+ Cuve Voir schéma page 40

- **6 buses** latérales orientables et réglables
- **10 injecteurs** fond de cuve

+ Équipements de série

- **Clavier électronique**

FORME DE BAINOIRE ADAPTÉE

- **Baignoire droite** 170x75 - 170x80

Préférence

Équipées de massage eau et massage air, les balnéo Préférence vous proposent également la chromothérapie pour créer une véritable ambiance propice à la relaxation.

+ Systèmes de massage

- **Massage eau + air**
Les systèmes eau et air peuvent fonctionner simultanément ou séparément.

+ Programmes de massage

- **3 modes de massage**
Tonic, Relax, Bien-être

+ Cuve Voir schéma page 41

- **6 buses** latérales orientables
- **4 microjets** dorsaux
- **12 injecteurs** fond de cuve (dont 2 lombaires)

+ Équipements de série

- **Chromothérapie**
8 mini-spots chromo latéraux + 2 plantaires
- **Clavier avec touches sensibles**

+ Équipements en option

- **Music connexion Bluetooth**

FORMES DE BAINOIRES ADAPTÉES

- **Baignoire droite** 170x75 - 180x80
- **Baignoire d'angle** 135x135 - 145x145
- **Baignoire asymétrique** 160x100 - 175x110

Gold +

Équipées de massage eau et massage air, ces baignoires balnéo vous proposent deux programmes automatiques de massage tonifiants pour un réveil énergique et deux programmes automatiques zen pour une fin de journée tout en douceur. Tous vos sens seront sollicités avec l'aromathérapie et la chromothérapie qui créeront une véritable bulle de bien-être. Un système de balnéothérapie hyper complet avec drainage lymphatique air, confort, turbo et oxygène enrichi.

+ Systèmes de massage

- **Massage eau + air**
Les systèmes eau et air peuvent fonctionner simultanément ou séparément.

+ Programmes de massage

- **4 modes de massage**
Tonic, Fitness +, Relax, Bien-être

+ Cuve Voir schéma page 41

- **6 buses** latérales orientables
- **4 microjets** dorsaux
- **2 buses** plantaires orientables
- **12 injecteurs** fond de cuve
- **2 injecteurs** lombaires (ou 4 si baignoires doubles dos)

+ Équipements de série

- **Drainage lymphatique air**
- **Turbo**
- **Aromathérapie**
- **Chromothérapie**
8 mini-spots chromo latéraux + 2 plantaires
- **Oxygène enrichi**
- **Clavier électronique avec écran OLED**
- **Désinfection par ozone de l'ensemble de la tuyauterie**

+ Équipements en option

- **Music connexion bluetooth**

FORMES DE BAINOIRES ADAPTÉES

- **Baignoire droite** 170x75 - 180x80 - 190x90
- **Baignoire d'angle** 135x135 - 140x140 - 145x145
- **Baignoire asymétrique** 160x100 - 175x110

Les systèmes Balnéo

NOUVEAU
Des claviers
contemporains



Clavier intuitif avec écran OLED permettant de choisir le système et le programme de massage, d'activer la chromothérapie et le drainage lymphatique et bien plus encore !
Disponible sur Gold+

Clavier avec touches sensibles permettant de choisir le système, le programme de massage et d'activer la chromothérapie.
Disponible sur Préférence

Premium



Préférence

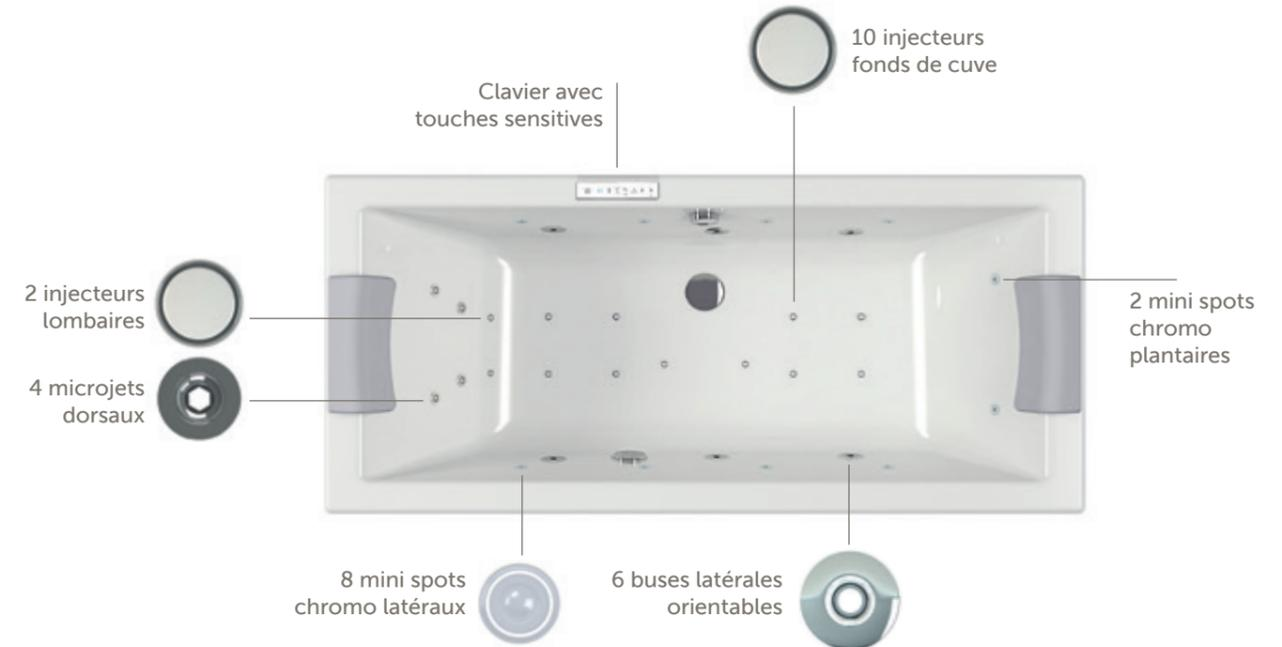

Gold +

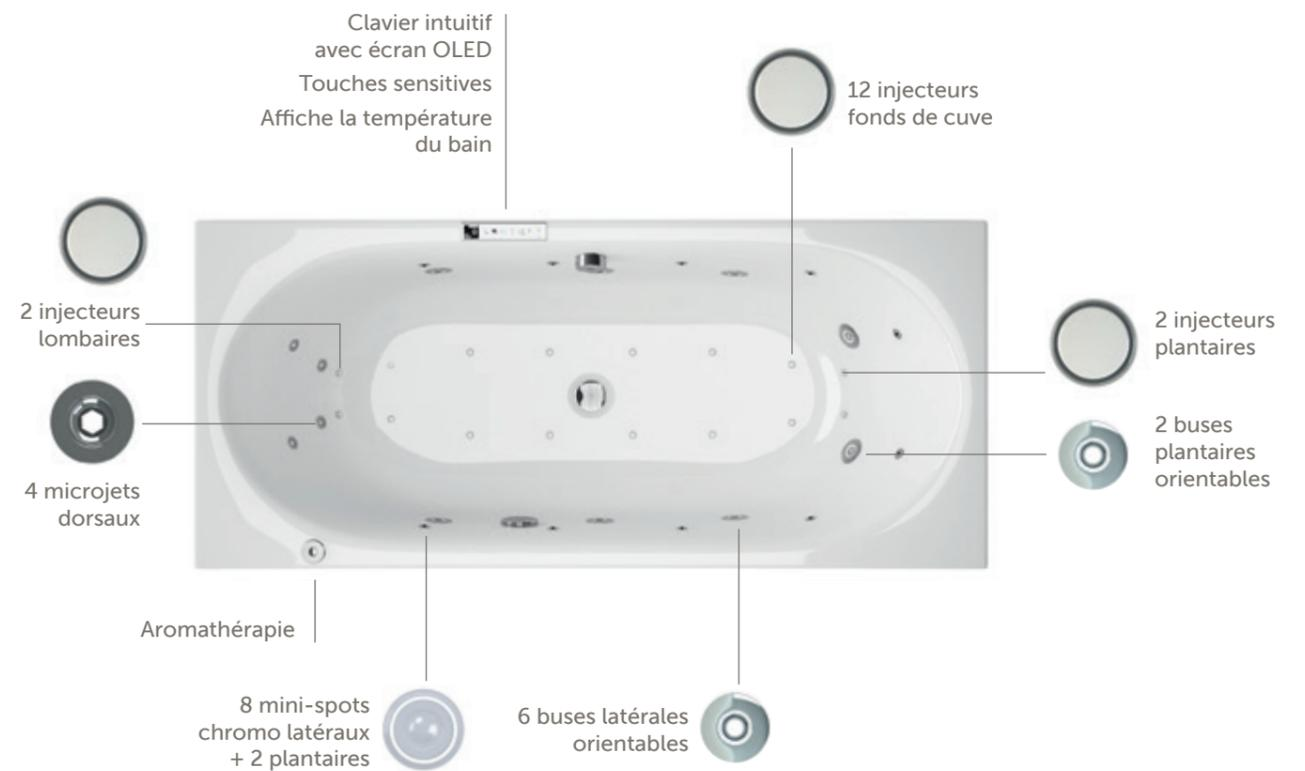

Baignoire droite

Cosmo

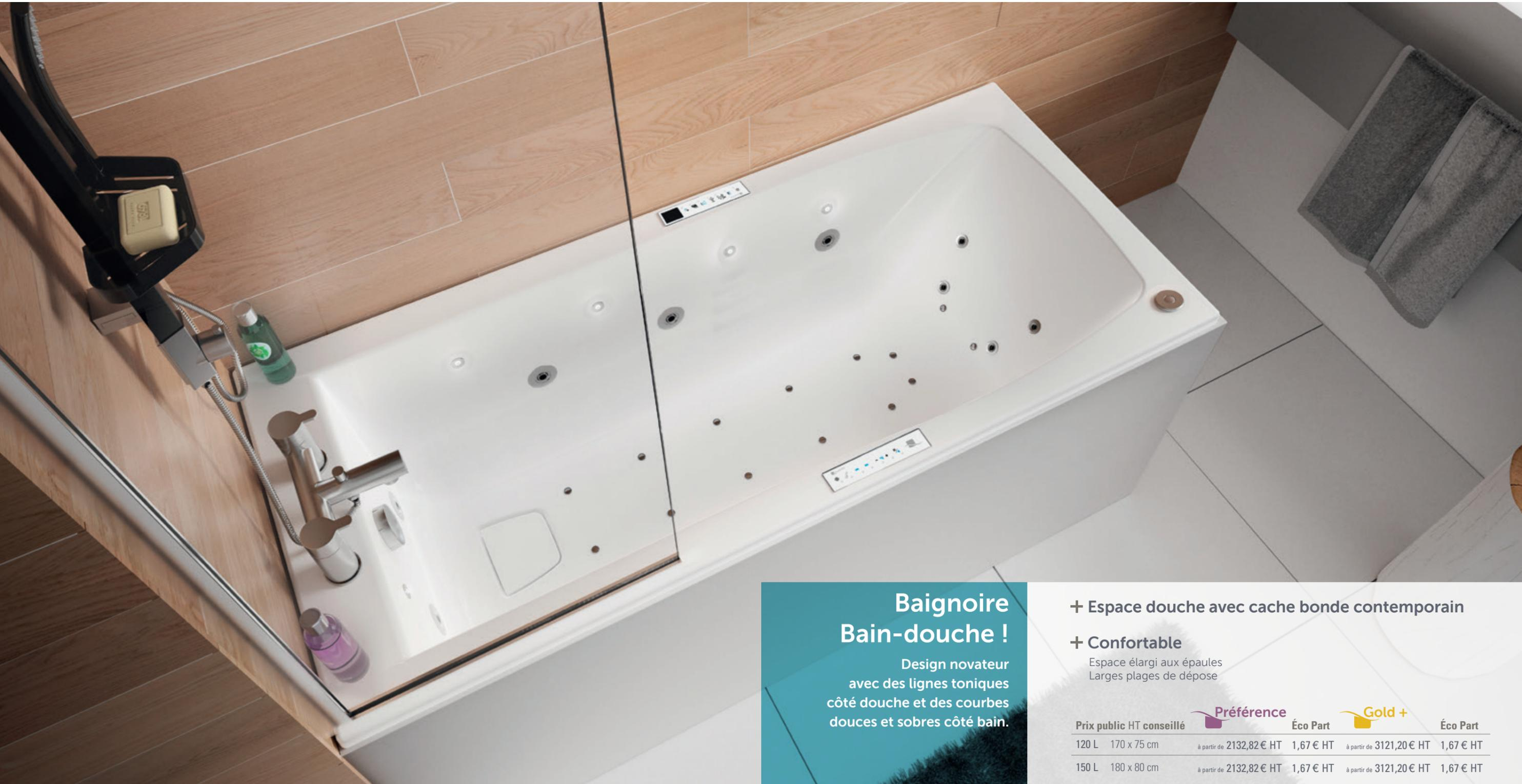

**Baignoire
Bain-douche !**
Design novateur
avec des lignes toniques
côté douche et des courbes
douces et sobres côté bain.

- + Espace douche avec cache bonde contemporain**
- + Confortable**
Espace élargi aux épaules
Larges plages de dépose

Prix public HT conseillé	Préférence	Éco Part	Gold +	Éco Part
120 L 170 x 75 cm	à partir de 2132,82 € HT	1,67 € HT	à partir de 3121,20 € HT	1,67 € HT
150 L 180 x 80 cm	à partir de 2132,82 € HT	1,67 € HT	à partir de 3121,20 € HT	1,67 € HT

Baignoire droite

La Collection



Spacieuse et confortable !

Baignoire aux lignes parfaites pour un confort de cuve maximum.

- + Grandes dimensions
- + Double dos et vidage central pour une utilisation en duo

Prix public HT conseillé		Gold +	Éco Part
140 L 180 x 80 cm	à partir de	3121,20 € HT	1,67 € HT
190 L 190 x 90 cm	à partir de	3121,20 € HT	1,67 € HT

Baignoire droite

Quadra



Design affirmé et contemporain

Cette baignoire aux lignes droites vous apportera de vrais moments de détente.

- + Double dos avec 2 coussins
- + Vidage central excentré pour une utilisation en duo

Prix public HT conseillé		Préférence	Éco Part	Gold +	Éco Part
105 L 170 x 75 cm	à partir de	2132,82 € HT	1,67 € HT	à partir de	3121,20 € HT 1,67 € HT
145 L 180 x 80 cm	à partir de	2132,82 € HT	1,67 € HT	à partir de	3121,20 € HT 1,67 € HT

Baignoire droite

Twinside



Baignoire d'angle

La Collection



Lignes douces et fonctionnelles !

Envie d'un bain ou d'une douche ? Les baignoires Twinside s'adaptent à votre rythme de vie. Appréciez aussi son design intemporel qui s'intègre discrètement dans toutes les ambiances déco.

+ Espace douche

spacieux et accueillant tout en offrant un bain confortable

+ Soutien lombaire

Prix public HT conseillé	Premium	Éco Part
95 L 170 x 75 cm	à partir de 1146,55 € HT	0,42 € HT
110 L 170 x 80 cm	à partir de 1146,55 € HT	0,42 € HT

Design tout en douceur

La Collection d'angle double dos est parfaite pour des bains à deux et fonctionnelle grâce à sa plage de dépose.

+ Double dos et vidage central

pour une utilisation en duo

+ Plage de dépose fonctionnelle

Prix public HT conseillé	Gold +	Éco Part
140 L 140 x 140 cm	à partir de 3121,20 € HT	1,67 € HT
pack avec tablier	à partir de 3506,15 € HT	1,67 € HT

Baignoire d'angle

Nalia

Baignoire asymétrique

Ladiva



Lignes arrondies

Spacieuse, Nalia est aussi confortable grâce au soutien lombaire qu'elle apporte.

+ 2 positions avec soutien lombaire
assise ou allongée

+ Plage de dépose
pour le positionnement de la robinetterie

Prix public HT conseillé	Préférence	Éco Part	Gold +	Éco Part
105 L 135 x 135 cm	à partir de 2132,82 € HT	1,67 € HT	à partir de 3121,20 € HT	1,67 € HT
pack avec tablier	à partir de 2413,73 € HT	1,67 € HT	à partir de 3506,15 € HT	1,67 € HT
130 L 145 x 145 cm	à partir de 2132,82 € HT	1,67 € HT	à partir de 3121,20 € HT	1,67 € HT
pack avec tablier	à partir de 2413,73 € HT	1,67 € HT	à partir de 3506,15 € HT	1,67 € HT

Deux dimensions au choix

Disponible en 160 cm
ou en 175 cm
pour un aménagement plus spacieux.

+ Véritable solution
Gain de place

+ Appui-tête
et plage de dépose intégrés

Prix public HT conseillé	Préférence	Éco Part	Gold +	Éco Part
80 L 160 x 100 cm	à partir de 2132,82 € HT	1,67 € HT	à partir de 3121,20 € HT	1,67 € HT
pack avec tablier	à partir de 2413,73 € HT	1,67 € HT	à partir de 3506,15 € HT	1,67 € HT
130 L 175 x 110 cm	à partir de 2132,82 € HT	1,67 € HT	à partir de 3121,20 € HT	1,67 € HT
pack avec tablier	à partir de 2413,73 € HT	1,67 € HT	à partir de 3506,15 € HT	1,67 € HT

Composez votre univers Balnéo selon vos envies



Choisissez
votre gamme
balnéo
page 38 à 41

Choisissez
votre baignoire
balnéo
page 42 à 49



Baignoires droites

Modèle	Dimensions	Code	Page
La Collection	180 x 80 cm	222770	p. 61
La Collection	190 x 90 cm	222771	p. 61
Cosmo	170 x 75 cm	231683	231685 p. 61
Cosmo	180 x 80 cm	231684	231686 p. 62
Quadra	170 x 75 cm	222752	222760 p. 64
Quadra	180 x 80 cm	222758	222759 p. 64
Twinside	170 x 75 cm	199154	p. 64
Twinside	170 x 80 cm	199156	p. 64



La Collection



Cosmo



Quadra



Twinside

Baignoires d'angle

Modèle	Dimensions	Code	Page
La Collection	140 x 140 cm	222772	p. 61
La Collection + tablier	140 x 140 cm	222773	p. 61
Nalia	135 x 135 cm	222749	222754 p. 64
Nalia	145 x 145 cm	222750	222755 p. 64
Nalia + tablier	135 x 135 cm	222751	222756 p. 64
Nalia + tablier	145 x 145 cm	222757	222753 p. 64



La Collection



Nalia

Baignoires asymétriques

Modèle	Dimensions	Code	Page
Ladiva junior droite	160 x 100 cm	222740	222762 p. 62
Ladiva droite	175 x 110 cm	222741	222763 p. 62
Ladiva junior droite + tablier	160 x 100 cm	222742	222764 p. 62
Ladiva droite + tablier	175 x 110 cm	222743	222765 p. 62
Ladiva junior gauche	160 x 100 cm	222744	222766 p. 63
Ladiva gauche	175 x 110 cm	222745	222767 p. 63
Ladiva junior gauche + tablier	160 x 100 cm	222746	222768 p. 63
Ladiva gauche + tablier	175 x 110 cm	222747	222769 p. 63



Ladiva gauche



Ladiva droite

Options

Option	Code	Code
Music Bluetooth	OPT_MB	OPT_MB
Repose-tête blanc	223219	223219
Repose-tête noir	223220	223220

Positionnement des composants

Collection Premium

Équipements système **Premium**

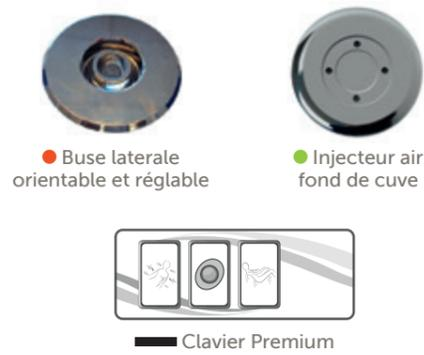

Collections Préférence/Gold+

Équipements système **Préférence** **Gold +**

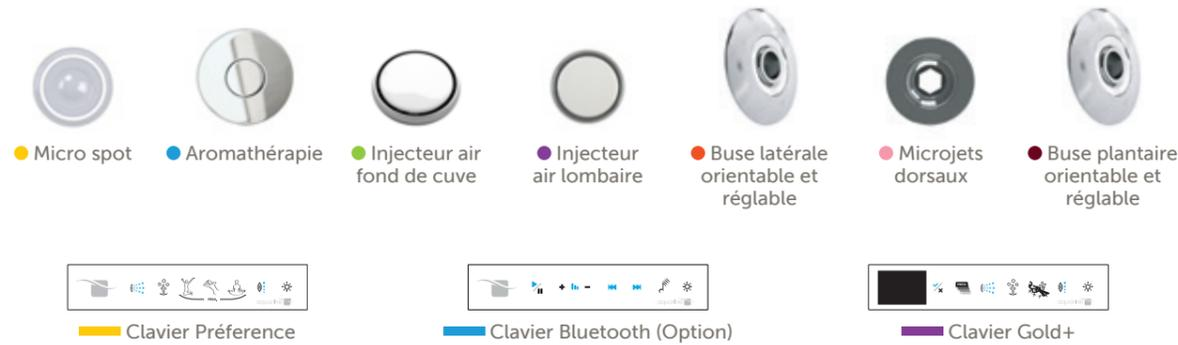

Baignoire d'angle **Préférence**

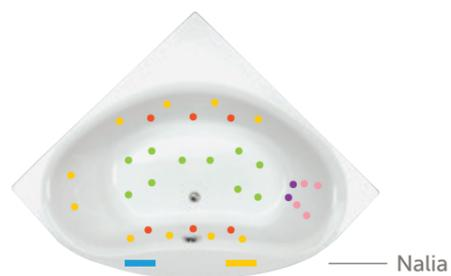

Baignoire asymétrique **Préférence**

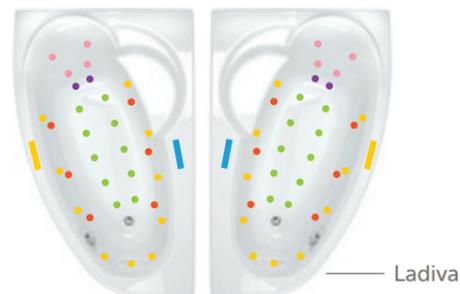

Baignoires droites **Préférence**



- 6 buses latérales orientables et réglables
- 10 injecteurs air fond de cuve
- 10 micro spots (dont 2 plantaires)
- 4 microjets dorsaux
- 2 injecteurs air lombaires
- Clavier Préférence
- Clavier Bluetooth (Option)

Baignoires d'angle **Gold +**

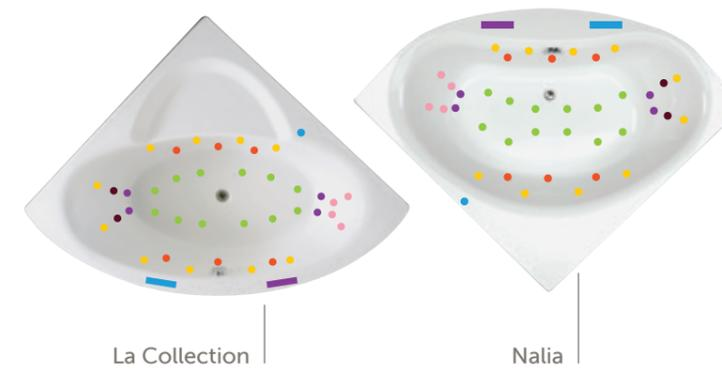

Baignoire asymétrique **Gold +**

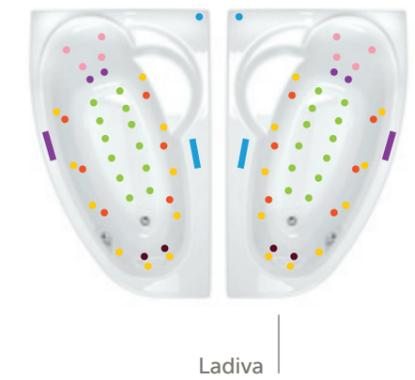

Baignoire droites **Gold +**

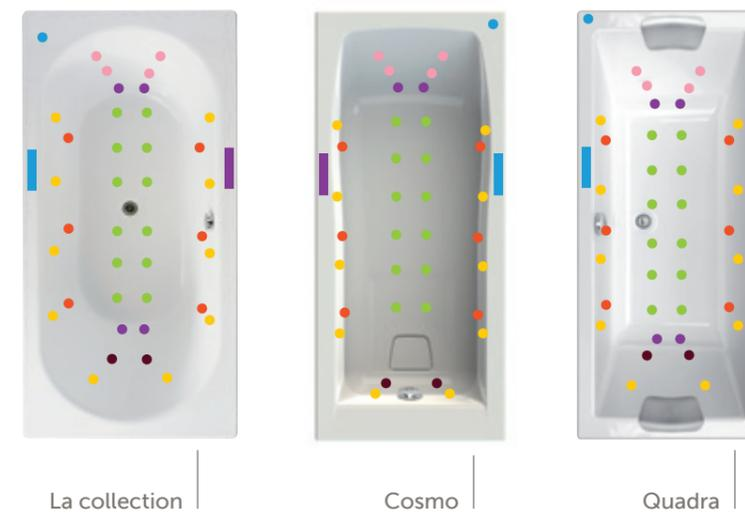

- 6 buses latérales orientables
- 2 buses plantaires orientables
- 12 injecteurs air fond de cuve
- 10 micro spots (dont 2 plantaires)
- 4 microjets dorsaux
- 2 injecteurs air lombaires (4 si double dos)
- 1 aromathérapie
- Clavier Gold+
- Clavier Bluetooth (Option)

Premium Préférence Gold +

Types de massage			
Eau	✓	✓	✓
Eau boostée			✓
Eau boostée avec oxygène enrichi			✓
Air	✓	✓	✓
Air avec oxygène enrichi			✓
Eau + Air	✓	✓	✓
Eau boostée + Air			✓

Commandes			
Clavier électronique	✓	✓ Nouveau : utilisation intuitive	✓ Nouveau : écran d'affichage intégré et utilisation intuitive

Massages eau			
Puissance pompe	560 W	900 W	900 W
Massage latéral - buses orientables	6	6 (nouveau design)	6 (nouveau design)
Massage plantaire - buses orientables			2 (nouveau design)
Massage dorsal - microjets		4 (nouveau design)	4 (nouveau design)
Massage constant	✓	✓	✓ Possibilité de variation de l'intensité

Turbo			
Puissance turbo			500 W
Puissance du réchauffeur d'air			300 W
Oxygène enrichi			✓

Massages air			
Puissance blower	700 W	500 W Puissance optimisée pour plus de confort acoustique	500 W Puissance optimisée pour plus de confort acoustique
Puissance du réchauffeur d'air		300 W	300 W
Oxygène enrichi			✓
Massage intégral - Injecteurs avec clapet anti-retour	10	10 (nouveau design)	12 (nouveau design)
Massage lombaire - Injecteurs avec clapet anti-retour		2	2 ou 4 pour les baignoires double dos
Drainage lymphatique (intégral ou possibilité de drainage localisé)			✓
Massage constant	✓	✓ Possibilité de variation de l'intensité	✓ Possibilité de variation de l'intensité

Premium Préférence Gold +

Programmes automatiques de massage			
Programme TONIC	✓	✓	✓
Programme RELAX		✓	✓
Programme BIEN-ÊTRE		✓	✓
Programme FITNESS +			✓

Confort			
Finition	chromé	Bi couleur : blanc/chromé	Bi couleur : blanc/chromé
Repose-tête ajustable	extra soft, blanc/noir en option	extra soft, blanc/noir en option	extra soft, blanc/noir en option
Chromothérapie 8 couleurs - spots leds		10	10
Aromathérapie - Système Aromalis 4 senteurs			✓
Musique - connexion bluetooth, commande Smartphone à distance		en option	en option

Sécurité			
Conformité aux directives européennes CE (BT & CEM)	✓	✓	✓
Détection niveau d'eau		✓	✓
Crépine anti-attraction chevelure	✓	✓	✓
Mise à la terre par borne équipotentielle	✓	✓	✓
Séchage automatique tuyauterie EAU			✓
Séchage automatique tuyauterie AIR		✓	✓
Désinf. par oxygène enrichi automatique sur les tuyauteries EAU			✓
Désinf. par oxygène enrichi automatique sur les tuyauteries AIR			✓
Désinf. et séchage des circuits EAU automatique			5 min
Désinf. et séchage des circuits AIR automatique			5 min
Séchage des circuits AIR manuel	✓		
Temporisation 20 minutes	✓	✓	✓
1 clapet anti-retour turbo			✓
Boucle de sécurité air	✓	✓	✓

Garanties			
Garantie baignoire	10 ans	Toplax 10 ans/Puretex 12 ans	Toplax 10 ans/Puretex 12 ans
Garantie système	2 ans	2 ans	2 ans

Réduction du bruit			
Pompe montée sur support anti-vibratoire		✓	✓
Turbine montée sur support anti-vibratoire		✓	✓
Chambre de réduction sonore dans la turbine	✓	✓	✓
Pompe à monter sur support PSE	✓		
Turbine à monter dans support PSE	✓		

FABRICATION FRANÇAISE  C E	✓	✓	✓
---	---	---	---



Novalu Wellness

*Un tablier unique
pour habiller
votre baignoire !*

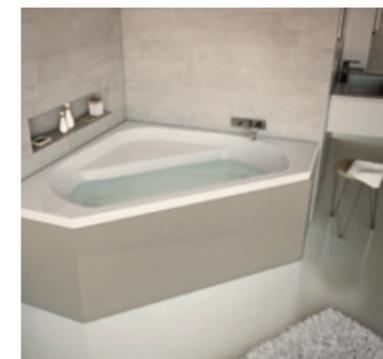

La touche finale 100% déco

NOVALU WELLNESS

Habillage pour baignoire
Spanéo et Balnéo
en panneau composite
d'aluminium
et de polyéthylène

+ Tablier autoportant

Pas de châssis autoportant nécessaire pour la baignoire.

+ Pans droits

qui s'intègrent dans toutes les salles de bains

+ Dimensions

Habillage universel*, utilisable sur toutes les baignoires nues, balnéo et spanéo (d'une hauteur de 56 à 57,5 cm sous plage ou de 57 à 57,5 cm pour la baignoire Confidence uniquement) sous réserve des côtes d'emcombrement des composants.

+ Finitions**



Blanc brillant Gris alu Noir éclatant Champagne gris

+ 4 types de poses***

Version 1 face, 2, 3 ou 4 faces

Prix public HT conseillé

Version 1 face	à partir de 568,38 € HT
Version 2 faces	à partir de 612,96 € HT
Version 3 faces	à partir de 706,69 € HT
Version 4 faces	à partir de 1782,12 € HT



* Tous les habillages Novalu Wellness sont livrés avec 6 tiges filetées de 16 cm permettant de réhausser la baignoire si nécessaire pour adapter l'habillage.
** Habillage baignoire Confidence disponible en blanc uniquement.
*** Version 4 faces disponible sur baignoire Confidence uniquement.



VERSION 1 FACE

Pour baignoires 170, 180 et 190 cm

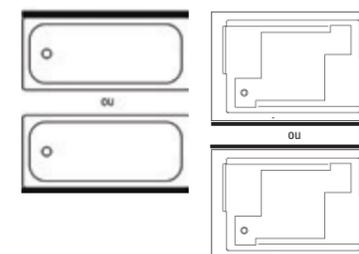

VERSION 2 FACES

Pour baignoires droites 170x70, 170 x 75, 180 x 80, 190 x 90 et 180 x 120 cm

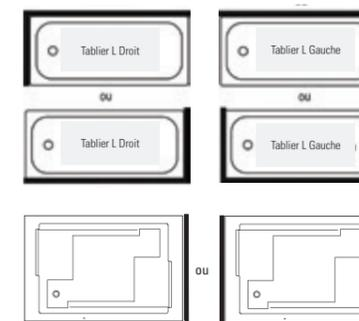

Pour baignoires asymétriques Maestro uniquement 170 x 90 / 55 cm

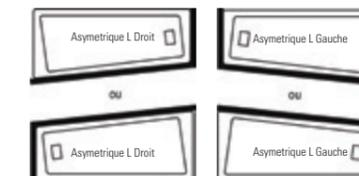

VERSION 3 FACES

Pour baignoire La Collection Angle 145 x 145 cm



VERSION 3 FACES

Pour baignoire Confidence 180 x 120 cm

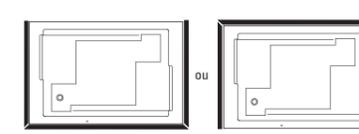

VERSION 4 FACES

Pour baignoire Confidence 180 x 120 cm

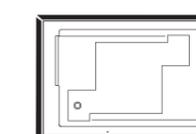

AVANTAGES MATÉRIAU

Facile à transporter

Léger, il facilite et sécurise la manutention.

Facile à monter

Livré d'un seul tenant (sauf pour Confidence en version 3 faces : 3 parties et version 4 faces : 4 parties), il suffit de le déplier : il est prêt à poser !

Facile à poser

Grâce au système Fix'iz® Système de fixation aimanté, la mise en œuvre du tablier devient simple et rapide. Montage du tablier en moins de 60 min.

La Collection i p24, 26, 44 et 47

DROITE
180 x 80

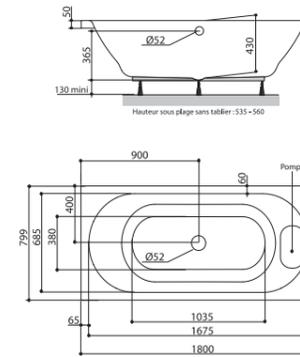

190 x 90

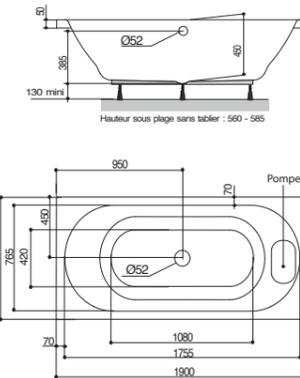

ANGLE
140 x 140

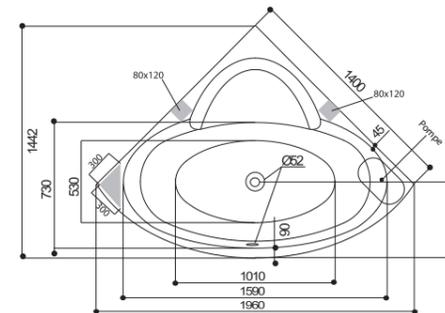
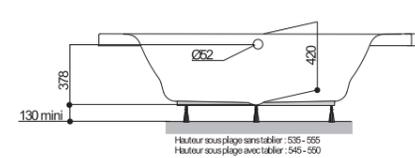

Cosmo i p22 et 42

DROITE
170 x 75

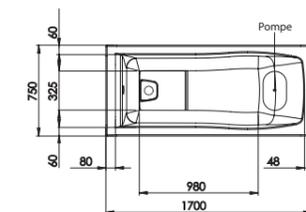
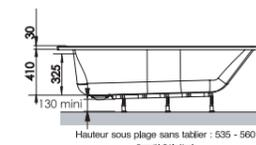

CAHIER TECHNIQUE

DROITE
180 x 80

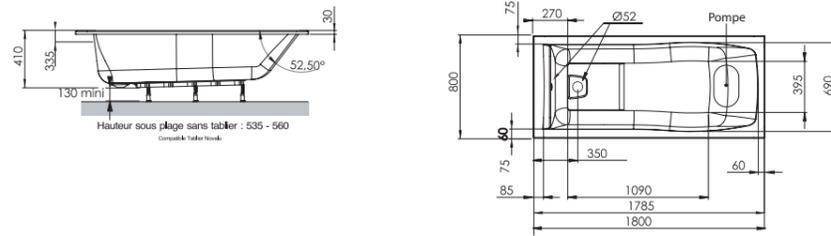

Confidence **i** p29

BIPLACE
180 x 120

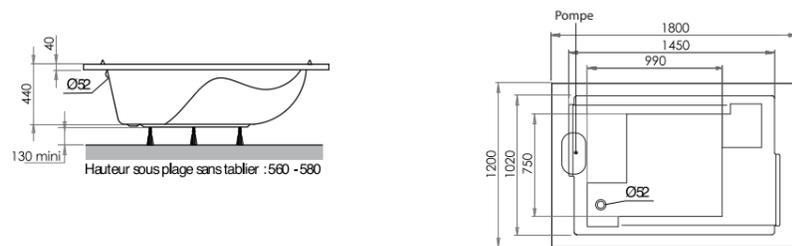

Ladiva **i** p49

ASYMÉTRIQUE DROITE
160 x 100

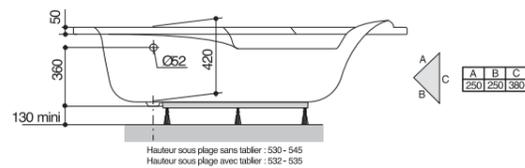

175 x 110

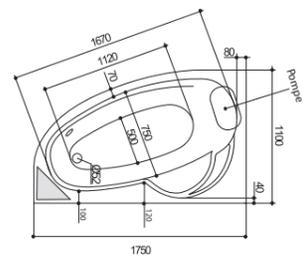
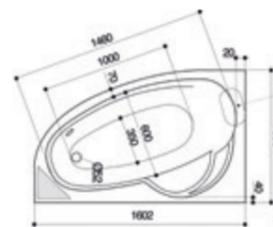
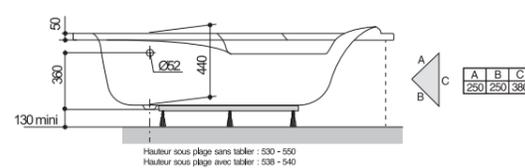

ASYMÉTRIQUE GAUCHE
160 x 100

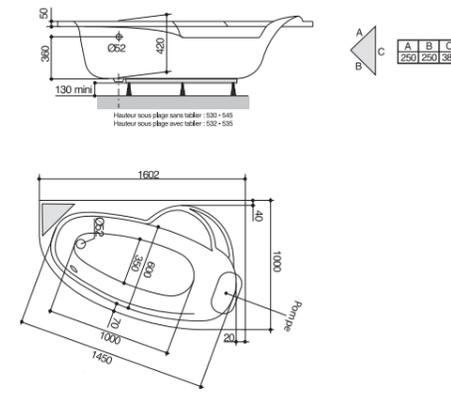

175 x 110

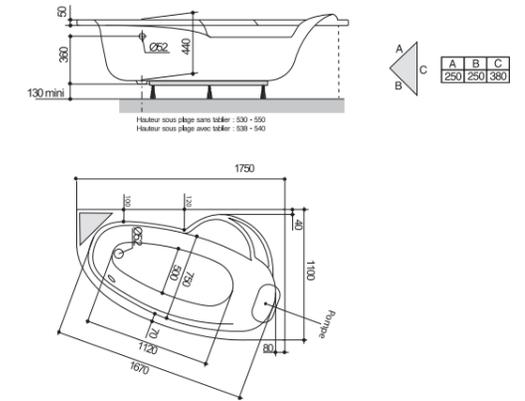

Maestro **i** p25, 27 et 28

DROITE
170 x 75

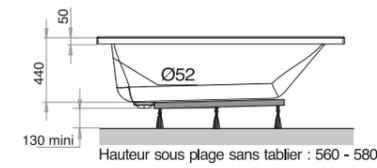

180 x 80

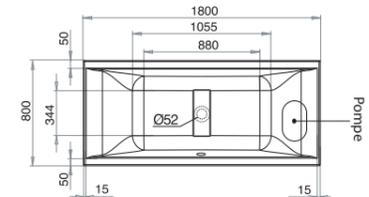
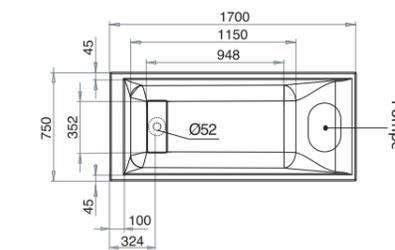
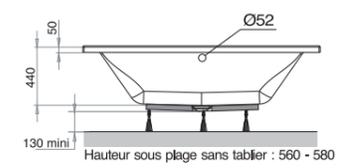

ASYMÉTRIQUE DROITE
160 x 100

ASYMÉTRIQUE GAUCHE
170 x 90 x 55

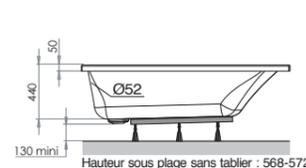

ASYMÉTRIQUE DROITE
170 x 90 x 55

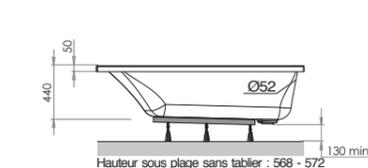

ANGLE
145 x 145

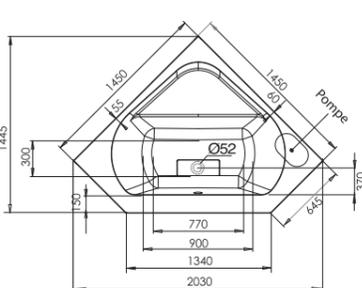
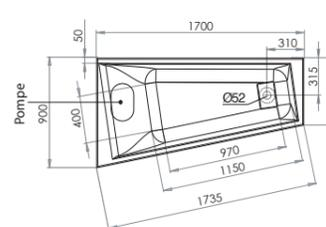
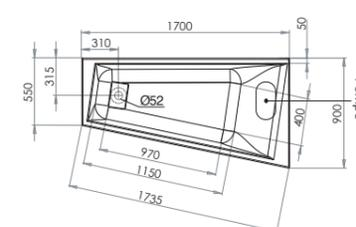
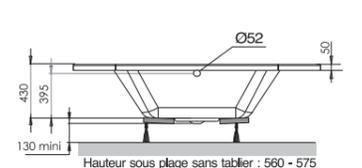

**NOUVELLES
COORDONNÉES**

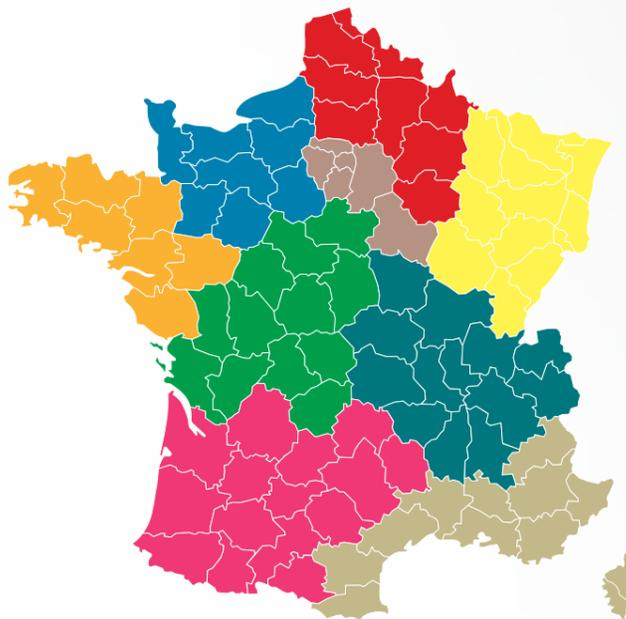

RÉSEAU COMMERCIAL AQUARINE

SERVICE CLIENTS

Accueil téléphonique du lundi au vendredi de 9h à 12h et de 14h à 17h30

Tél. 04.56.22.11.33 (standard)
Fax 04.56.22.11.32

PRESCRIPTION

Chargé d'affaires Rhône-Alpes :
06.78.84.90.56

Chargé d'affaires Île de France,
Nord et Normandie :
06.08.71.91.60

Assistante prescription :
04.56.22.11.34

- SECTEUR NORD**
Chef de secteur : 06.12.78.86.66
Service clients : 04.56.22.11.37
N° dép. : 02-08-10-51-59-60-62-80
- SECTEUR NORMANDIE**
Chef de secteur : 06.74.97.22.55
Service clients : 04.56.22.11.37
N° dép. : 14-27-28-50-53-61-72-76
- SECTEUR BRETAGNE**
Chef de secteur : 06.14.35.32.39
Service clients : 04.56.22.11.36
N° dép. : 22-29-35-44-49-56-85
- SECTEUR CENTRE-OUEST**
Chef de secteur : 06.13.45.48.86
Service clients : 04.56.22.11.37
N° dép. : 16-17-18-19-23-36-37-41-45-79-86-87
- SECTEUR SUD-OUEST**
Chef de secteur : 06.15.54.30.21
Service clients : 04.56.22.11.35
N° dép. : 09-12-15-24-31-32-33-40-46-47-48-64-65-81-82
- SECTEUR NORD-EST**
Chef de secteur : 06.27.36.83.00
Service clients : 04.56.22.11.37
N° dép. : 21-25-39-52-54-55-57-67-68-70-88-90
- SECTEUR ÎLE DE FRANCE**
Chef de secteur : 06.73.02.61.93
Service clients : 04.56.22.11.34
N° dép. : 75-77-78-89-91-92-93-94-95
- SECTEUR RHÔNE-ALPES**
Chef de secteur : 06.13.45.47.79
Service clients : 04.56.22.11.35
N° dép. : 01-03-07-26-38-42-43-58-63-69-71-73-74
- SECTEUR PACA**
Chef de secteur : 06.08.43.65.34
Service clients : 04.56.22.11.36
N° dép. : 2A-2B-04-05-06-11-13-30-34-66-83-84

RESPECT

L'engagement «environnement» selon le groupe Allibert

La protection de l'environnement est aujourd'hui une préoccupation majeure dans notre vie au quotidien. En tant qu'industriel responsable, il est naturel que nous nous engageons à améliorer notre impact environnemental.

SITES DE PRODUCTION

Le groupe ALLIBERT fabrique l'essentiel des produits qu'il commercialise. Dans le cadre d'un plan environnemental établi, il veille à la gestion économe de ses consommations d'énergie et à la réduction des déchets.

Cette prise en compte se traduit par la mise en place pour le Groupe d'une démarche globale de certification ISO 14001 de ses sites de production.

PRODUITS

Depuis plus de 10 ans, le Groupe Allibert s'est engagé dans une politique de retraitement et de recyclage de ses chutes techniques, suivant la nature de celles-ci, elles sont recyclées en interne, réutilisées pour chauffer les sites de production ou revalorisées par des fabricants de matières premières.

MATIÈRES PREMIÈRES

Le groupe ALLIBERT veille à la préservation de l'environnement dans le choix de ses matières premières, le bois utilisé pour nos meubles de salle de bains provient de forêts gérées durablement (PEFC).

Service consommateurs

Un conseil d'aménagement ?
Une question de choix ?
Un problème technique ?
Nos équipes sont à votre écoute pour toutes vos questions.

Bain, Balnéo et Douche

☎ 03 25 71 10 32 ou 03 25 71 10 33
☎ 03 25 71 10 30
@ service.conso.bain@allibert.net
✉ Allibert
7, Rue André-Marie Ampère
10430 ROSIÈRES PRÈS TROYES

Meubles de salle de bains

☎ 05 49 19 43 93
☎ 05 49 19 43 98
@ service.conso.meuble@allibert.net
✉ Allibert
ZI La Nozillière
86100 SAINT-SAUVEUR

aquarine 

**NOUVELLES
COORDONNÉES**

B.D.S.F. - Le Cube Rouge
140, rue René Rambaud
CS 60060
38500 VOIRON
France

Tél. : +33 (0)4 56 22 11 33
Fax : +33 (0)4 56 22 11 32

www.aquarine.fr